

RAIMONDI

Italiensk kvalitetsleverandør

Italiensk kvalitetsleverandør av store og små verktøy til flis/flislegging/fliskutting/rengjøring av flis/blanding av masse/storformat/fuging mm.



T: 55 94 74 94 | E: bestilling@askmur.no | www.askmur.no

KVALITETSVERKTØY, TILBEHØR OG MASKINER TIL MUR OG FLIS



Askøy
Murerverktøy

Raimondi Flisesager

ZOE FLISESAG



VARENR.	PRODUKT	ANT. I KART.	NOBB NR.
149085	Zoe 85 flisesag 85 cm Adv Raimondi	1	40900045
149105	Zoe 105 flisesag 105 cm Adv Raimondi	1	40900060
149130	Zoe 130 flisesag 130 cm Adv Raimondi	1	40900078
149150	Zoe 150 flisesag 150 cm Adv Raimondi	1	43239923

Kraftig sag for kutting av granitt, skifer, murstein, naturstein, fliser osv.
Kraftig vannpumpe og jetdyser sørger for optimal kjøling av diamantbladet.

Teleskopisk benstativ for enkel transport, utskiftbart vannkar som tåler høye temperaturforskjeller og motor som kan tiltes for jollykutt.

PIKUS FLISESAG



VARENR.	PRODUKT	ANT. I KART.	NOBB NR.
148085	Pikus 85 flisesag 85 cm Adv Raimondi	1	40900003
148105	Pikus 105 flisesag 105 cm Adv Raimondi	1	40900011
148130	Pikus 130 flisesag 130 cm Adv Raimondi	1	40900037

Stor maskin til en rimelig pris. En god maskin til kutting av alle typer fliser, marmor, granitt og lignende.

Teleskopisk benstativ for enkel transport, utskiftbart vannkar som tåler høye temperaturforskjeller og motor som kan tiltes for jollykutt.

RULLEBORD 60 CM



VARENR.	PRODUKT	ANT. I KART.	NOBB NR.
149960	Rullebord 60cm 5 Ruller til Zoe, Pikus, Exploit, Bolt, Mistral	1	55287275

FLISSTØTTE TIL PIKUS OG ZOE



VARENR.	PRODUKT	ANT. I KART.	NOBB NR.
149510	Flisstøtte Jolly til Pikus, Zoe Advanced Raimondi	1	60040388

SIDEBORD, LAND (KIT) TIL PIKUS, ZOE RAIMONDI



VARENR.	PRODUKT	ANT. I KART.	NOBB NR.
149515	Sidebord, land (Kit) til Pikus, Zoe Raimondi	1	55287275

VARENR.	PRODUKT	ANT. I KART.	NOBB NR.
146190	Bolt 90 flisesag 90 cm Raimondi	1	49436796
146120	Bolt 120 flisesag 120 cm Raimondi	1	49436800

Bolt er en prisgunstig, presis, sterk og god flisesag med sammenleggbart benstativ, for enkel transport. Sagen har diamantblad som er montert direkte på motor, justerbar linjal og avtakbart land, for enkel rengjøring. Kraftig vannpumpe og jetydser sørger for optimal kjøling av diamantbladet, som kan tiltes fra 90 – 45 grader for jollykutt.

Produsert med ramme i lakkert stål, og bom i aluminium. Motorfestet er i galvanisert stål. Diamantblad er inkludert.

Bolt plasserer seg mellom Exploit og Pikus i pris og utførelse.



VARENR.	PRODUKT	ANT. I KART.	NOBB NR.
146070	Exploit 70 flisesag 70 cm Raimondi	1	49436815
146090	Exploit 90 flisesag 90 cm Raimondi	1	49436834

Exploit er en prisgunstig, presis og god flisesag med sammenleggbart benstativ, for enkel transport.

Sagen har diamantblad som er montert direkte på motor, justerbar linjal og avtakbart land, for enkel rengjøring. Kraftig vannpumpe og jetydser sørger for optimal kjøling av diamantbladet, som kan tiltes fra 90 – 45 grader for jollykutt.

Produsert med ramme i lakkert stål, og bom i aluminium. Motorfestet er i galvanisert stål. Diamantblad er inkludert.

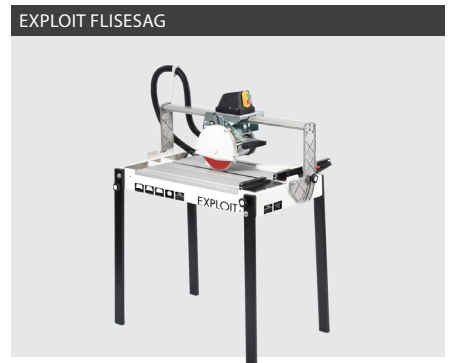

Raimondi Vannsager

SHERPA VANNSAG



VARENR.	PRODUKT	ANT. I KART.	NOBB NR.
149800	Sherpa vannsag Raimondi	1	43239802

Svært solid sag med rullebord for tykkere materialer som murstein, naturstein, betongstein osv. Motoren kan tiltes for jolly

Spesifikasjoner:

Motor: 2200W 1-fas / 3300W 3-fas

Vekt: 137kg

Størrelse: 145x75x110cm

Maks kuttelengde: 65cm ved tykkelse 0-16,5cm / 40cm ved tykkele 16,5 - 20cm

Maks kuttehode: 200mm enkeltkutt, 250mm dobbeltkutt.

Diamatblad Ø630/30mm kommer i tillegg. Ø500/30mm kan også brukes.

DIAMANTBLAD 630 MM SEGMENT



VARENR.	PRODUKT	ANT. I KART.	NOBB NR.
880150	Diamantblad 630 mm segment Raimondi til Sherpa 179SET600	1	

SA 80 VANNSAG



VARENR.	PRODUKT	ANT. I KART.	NOBB NR.
149815	SA 80 Vannsag Raimondi	1	41702992

Sag med rullebord for murstein, granitt, fliser osv.

Maks kuttelengde 80 cm, største tykkelse 120 mm.

Kraftig motor på 2200 W.

Leveres med diamantblad segment Ø 350 mm.

Kuttedybde kan justeres manuelt eller man kan bruke fotpedal. (Tilleggsutstyr)

Motoren kan tiltes 0-45O

Vekt: 77 kg

FLISSTØTTE FOR LANGSIDE TIL SA80

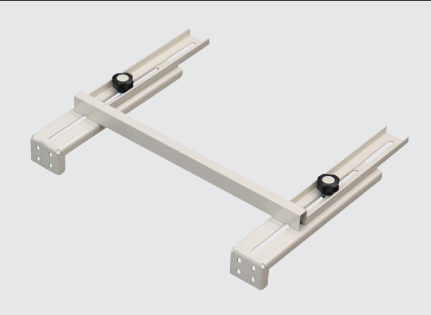

VARENR.	PRODUKT	ANT. I KART.	NOBB NR.
149513	Flisstøtte for langside til SA80	1	60040390



VARENR.	PRODUKT	ANT. I KART.	NOBB NR.
149840	SA 09 Vannsag Raimondi	1	42613525

En svært robust og sterk sag for murstein, granitt, fliser osv.
Teleskopiske ben gjør dette til en svært mobil sag, og avtagbar motor eliminerer faren for tyveri på byggeplassen.

Spesifikasjoner:

- Motor: 2200W
 - Vekt: 80kg
 - Størrelse: 120x70x75cm
 - Maks kuttelengde: 80/55cm
 - Maks kutt høyde:
 - Med blad Ø360mm: 105mm enkeltkutt, 210mm dobbeltkutt.
 - Med blad Ø400mm: 125mm enkeltkutt, 250mm dobbeltkutt
- Leveres med diamantblad segment Ø360mm, men Ø400mm kan også brukes.

SA 09 VANNSAG



VARENR.	PRODUKT	ANT. I KART.	NOBB NR.
149846	Diamantblad Segment 400/25,4 mm Raimondi (SA09)	1	

DIAMANTBLAD SEGMENT 400/25,4 MM



VARENR.	PRODUKT	ANT. I KART.	NOBB NR.
1486	GS86 flisesag Raimondi	1	23020142

Proff kompaktsag fra Raimondi som er velegnet til å kutte og jolle, lage utskjæringer og hull i fliser, stengods, marmor og terakotta.

En særegen og anvendelig maskin, svært kompakt, grei å transportere og minimalt med vannslø.

GS86 FLISESAG RAIMONDI



VARENR.	PRODUKT	ANT. I KART.	NOBB NR.
1489	Diamantblad Ø 115 mm. Turbo GS86 Raimondi	1	23020142

DIAMANTBLAD Ø 115 MM

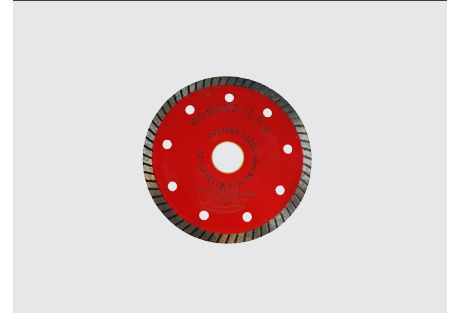

Berta Vaskemaskin

BERTA VASKEMASKIN



VARENR.	PRODUKT	ANT. I KART.	NOBB NR.
1468	Berta vaskemaskin Raimondi	1	23017890

Maskin for rengjøring ved fuging av gulv. Egnet for overflater av alle typer fliser, marmor, klinker osv, både for sementbasert og epoxy fugemasse.

Spesifikasjoner:

- Svamprull Ø300mm - bredde 400mm
- Størrelse 66x55x50cm
- Vekt 38kg
- Rengjør 100m² per time på vanlig flis.
- Svamprullen holder opp til 2000m² for utskifting.

Maskinen er lett å manøvrere og vannmengden i svampen kan reguleres. Den trekker ikke fugemassen ut av fugene, og etter vasking er gulvet fuktig noe som hindrer fugeslør på overflaten.

SVAMP TIL BERTA/ROSINA



Art.nr 1462

Art.nr 1463

Art.nr 1464

VARENR.	PRODUKT	ANT. I KART.	NOBB NR.
1462	Svamp til Berta/Rosina sweepex for klinkerfug	8	23017841
1463	Svamp til Berta/Rosina for epoxyfug	8	23017858
1464	Svamp til Berta/Rosina BRUN for klinkerfug	8	

Art.nr 1462 høy absorpsjon for sementbasert fugemasse.

Art.nr 1463 for epoksyharpiksbasert fugemasse.

Art.nr 1464 for sementbasert fugemasse.

ANTISKUMVÆSKE



VARENR.	PRODUKT	ANT. I KART.	NOBB NR.
1461	Antiskumvæske 100 g	1	23017833

Ved vasking med Rosina eller Berta.

Bruk ca. 5ml pr liter vann i karet for å unngå at det skummer.

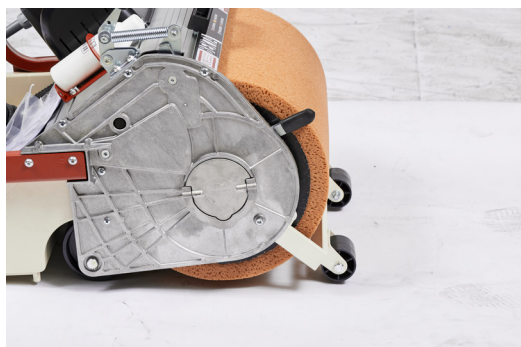

VARENR.	PRODUKT	ANT. I KART.	NOBB NR.
146500	Ipertitina 2200 W Raimondi komplett	1	29190063

Roterende maskin for polering og sliping av overflater, for restaurering av marmor og granitt gulv, sliping av tregulv, betongglattning, rengjøring og behandling av Terracotta, samt fuging av gulv. Justerbart teleskophåndtak. Magnetisk hurtigkobling gjør det enkelt å montere de mange ulike verkøyene. Det finnes ekstra vekter, slange for tilkobling til støvsuger med mer. Leveres med 3 sett vekter à 12 kg, vakum ring, slange og kobling for støvsuger.



VARENR.	PRODUKT	ANT. I KART.	NOBB NR.
1470	Maxititina 900 W Raimondi	1	23017908

Maskin for fuging, vasking og polering. Glattning av betonggulv og rengjøring av gulv før og etter flislegging. Spesielt praktisk til å fordele ut fugemasse før rengjøring med Berta/Rosina.

Maskinen har to rotasjonshastigheter, 55 og 110 o/min.
Teleskophåndtak.
Vekt 29 kg



VARENR.	PRODUKT	ANT. I KART.	NOBB NR.
146504	Ipertitina padholder Ø 460 mm	1	

1472	Maxititina Padholder Ø 430 mm	1	23017916
------	-------------------------------	---	----------

Holder med borrelås.



VARENR.	PRODUKT	ANT. I KART.	NOBB NR.
146510	Ipertitina pad Ø 483 mm sort grov	5	
146511	Ipertitina pad Ø 483 mm grønn medium	5	
146512	Ipertitina pad Ø 483 mm hvit fin	5	

14731	Maxititina pad Ø 457 mm svart grov	5	23018344
14732	Maxititina pad Ø 457 mm grønn medium	5	23018351
14733	Maxititina pad Ø 457 mm hvit fin, poler	5	23018369

Hvit pad for voks og polering.
Grønn pad for middels vanskelig rengjøring.
Sort pad for intens rengjøring.



VARENR.	PRODUKT	ANT. I KART.	NOBB NR.
1474	Ipertitina/Maxititina fugerondell Ø 500 mm	1	23017924

Fugerondell med ikke-slipende gummi - for å fuge større områder så man slipper å fuge for hånd.



IPERTITINA/MAXITITINA PLATE MED SLIPESTEINER



VARENR.	PRODUKT	ANT. I KART.	NOBB NR.
146501	Ipertitina plate med slipesteiner Ø 490 mm	1	

1479	Maxititina plate med slipesteiner Ø 490 mm	1	23017973
------	--	---	----------

Plate med 5 slipesteiner av silisiumkarbid korn 16.
 For sliping og polering av sement, harpiks og terrakotta overflater.
 For sliping av glatte overflater for å forbedre limingen.
 For fjerning av gammel fugemasse / thinset-rester ved fjerning av gamle gulv.

IPERTITINA/MAXITITINA HOLDER FOR 5 SLIPESTEINER



VARENR.	PRODUKT	ANT. I KART.	NOBB NR.
146509	Ipertitina holder for 5 slipesteiner Ø 490 mm	1	

1479	Maxititina plate med slipesteiner Ø 490 mm	1	
------	--	---	--

Skiveholder for art.nr 148101, art.nr 14821 og art.nr 1482.

SLIPESTEIN I SILIKONKARBID



VARENR.	PRODUKT	ANT. I KART.	NOBB NR.
148101	Slipestein i silikonkarbid Ø 110 mm	1	60007136

For sliping og polering av sement, harpiks, terrakotta overflater.
 For å fjerne glatte overflater og forbedre limingen. For fjerning av fugerester ved fjerning av gamle gulv.

SLIPESTEIN I HARDMETALL



1482

14821

VARENR.	PRODUKT	ANT. I KART.	NOBB NR.
14821	Slipestein i hardmetall Ø 125 mm fin - W16	1	24006058

1482	Slipestein i hardmetall Ø 125 mm grov- W6	1	23018005
------	---	---	----------

Slipesteinene som passer til denne holderen er for fjerning av tynne stoffer, lim osv.
 For sliping og polering av sement, harpiks, terrakotta overflater.
 For å fjerne glatte overflater og forbedre limingen. For fjerning av fugerester ved fjerning av gamle gulv.

VARENR.	PRODUKT	ANT. I KART.	NOBB NR.
1475	Ipertitina/Maxititina Betongglatter i metall Ø 600 mm	1	23017932

Betongglatter for å jevne og glatte betong.



VARENR.	PRODUKT	ANT. I KART.	NOBB NR.
146516	Ipertitina nylonbørste Ø 480 mm hard	1	
146517	Ipertitina nylonbørste Ø 480 mm medium	1	
14711	Maxititina nylonbørste Ø 450 mm hard	1	23018310
14712	Maxititina nylonbørste Ø 450 mm medium	1	23018328
14713	Maxititina nylonbørste Ø 450 mm myk	1	23018336

For generell vasking



VARENR.	PRODUKT	ANT. I KART.	NOBB NR.
146502	Ipertitina holder for slipepapir Ø 490 mm	1	
1478	Maxititina holder for slipepapir Ø 450 mm	1	23017965

Skiveholder for slipeskiver og slipepapir.



VARENR.	PRODUKT	ANT. I KART.	NOBB NR.
146514	Ipertitina slipepapir Ø 500 mm grovt (36)	1	
146515	Ipertitina slipepapir Ø 500 mm fint (100)	1	
14781	Maxititina slipepapir Ø 450 mm grovt (36)	1	23018377
14782	Maxititina slipepapir Ø 450 mm fint (100)	1	23018385

Dobbel flate slipeskive laget av silisiumkarbid. For sliping og lett overflatebehandling.



SLIPERONDELL I WOLFRAMKARBID

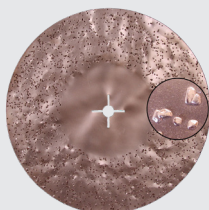

VAREN.R.	PRODUKT	ANT. I KART.	NOBB NR.
146543	Ipertitina sliperondell i wolframkarbid Ø500 W16	2	44822472
146544	Ipertitina sliperondell i wolframkarbid Ø500 W24	2	44822483
146545	Ipertitina sliperondell i wolframkarbid Ø500 W36	2	44822498
147830	Maxititina sliperondell i wolframkarbid Ø450 W16	2	45120180
147831	Maxititina sliperondell i wolframkarbid Ø450 W24	2	43997694
147832	Maxititina sliperondell i wolframkarbid Ø450 W36	2	43997705

Slipeskive med dobbel overflate laget av wolframkarbid.
 For sliping av sement, harpiks, terrakotta, metal.
 For å skrape opp (ripe) overflater for å forbedre liming og fjerning av forseglere.



VARENR.	PRODUKT	ANT. I KART.	NOBB NR.
146560	Megatitina 2500 W Raimondi	1	55149432

Megatitina Gulvslipemaskin
 Håndtaket kan justeres i høyden for god arbeidsstilling.
 Både håndtak og hjul kan skyves til siden slik at maskinen kommer til helt inntil vegger.
 Leveres med 2 stk. vektter å 3 kg som kan plasseres ulike steder for å justere presset mot overflaten.
 Med uttak for støvsuger.
 Maskinen kan foldes sammen og motorenheten kan tas av for enklere transport og lagring.

Tekniske data:
 Motor 230V 2500 W
 Plate for å feste verktøy Ø 280 mm
 Vekt 67 kg.
 Megatitina kan også skaffes med motor for trefaset strøm.

MEGATITINA



VARENR.	PRODUKT	ANT. I KART.	NOBB NR.
146570	Megatitina "Frankfurt" holder for segment	3	55286401

Holder for segment.

MEGATITINA FRANKFURT



VARENR.	PRODUKT	ANT. I KART.	NOBB NR.
146571	Megatitina diamantsegment "Frankfurt" GR24	3	55286416
146572	Megatitina diamantsegment "Frankfurt" GR48	3	55286420

Diamantsegment "Frankfurt" GR24 og GR48 er for sliping av betong.

MEGATITINA DIAMANTSEGMENT "FRANKFURT"



VARENR.	PRODUKT	ANT. I KART.	NOBB NR.
146573	Megatitina segment "Frankfurt" PCD	3	55286435

Megatitina "Frankfurt" holder for segment brukes også på denne.

Diamantsegment "Frankfurt" PCD er for fjerning av epoxy.

MEGATITINA FRANKFURT PCD





VARENr.	PRODUKT	ANT. I KART.	NOBB NR.
1520	Iperbet mørtelblander med 2 baljer 45 l Raimondi	1	23019037

God maskin fra Raimondi med blandedekapasitet på 300 kg/time.
Blander fliselim, fugemasse, mørtel osv.
Baljen roterer med 55 O/min. Leveres med to ekstra solide baljer på 45 liter.

Som tilleggsutstyr finnes blandearm for flytemasser.
34 kg.

IPERBET MØRTELBLANDER



VARENr.	PRODUKT	ANT. I KART.	NOBB NR.
15201	Iperbet balje 45 l	1	23281421

Kraftig og solid balje til Iperbet

IPERBET BALJE 45 L



VARENr.	PRODUKT	ANT. I KART.	NOBB NR.
15202	Iperbet blandearm	1	24012718

Blandearm til Iperbet

IPERBET BLANDEARM



VARENr.	PRODUKT	ANT. I KART.	NOBB NR.
15204	Iperbet blandearm for flytemasser	1	24005787

Blandearm til Iperbet

IPERBET BLANDEARM FOR FLYTEMASSE



Raimondi Fluid mix

FLUID MIX



VARENR.	PRODUKT	ANT. I KART.	NOBB NR.
151900	Fluid Mix blandevogn 2 hjul, m/75L balje Raimondi	1	44144637

Fluid Mix Blandevogn 2 hjul m/75L balje er en komplett blandestasjon for flytmasser, som enkelt og effektivt både blander, transporterer og tømmer. Dette er en enklere og rimeligere versjon av Fluid Mix blandevogn med 4 hjul.

Bøtten har en blandekapasitet på hele 75 liter, noe som gir større effektivitet enn ved tradisjonell blanding i mindre bøtter. Solid understell med to hjul og fastmontert bøtte, som tømmes ved å vippe ned hele vognen.

FLUID MIX



VARENR.	PRODUKT	ANT. I KART.	NOBB NR.
151905	Fluid Mix blandevogn Spesial 4 hjul, m/75L balje Raimondi	1	44036440

Fluid Mix Blandevogn m/75L balje er en komplett blandestasjon for flytmasser, som enkelt og effektivt både blander, transporterer og tømmer.

Bøtten har en blandekapasitet på hele 75 liter, noe som gir større effektivitet enn ved tradisjonell blanding i mindre bøtter. På grunn av det solide understellet med fire gummi hjul, og det velbalanserte opphengssystemet for bøtten, sparer man både tid og ikke minst krefter når man skal "flyte" gulv.

BALJE 75 L



VARENR.	PRODUKT	ANT. I KART.	NOBB NR.
151910	Balje 75 L til Fluid Mix blandevogn Raimondi	1	44076094

Svært robust 75L balje til Fluid Mix blandestasjon, med ekstra forsterket bunn og solide håndtak.



VARENR.	PRODUKT	ANT. I KART.	NOBB NR.
151502	Foraspeed 08 Hullbormaskin Raimondi	1	41959642

Proff bormaskin for å lage hull i alle typer fliser, marmor, glass etc.
 Maks. flisestørrelse 70 cm x uendelig. Kan også lage hull i ferdig flislagt gulv.
 Det er bare å løfte maskinen ut av karet og plassere den rett på gulvet.
 Maks tykkelse 30 mm
 Bor fra Ø6 mm til Ø120 mm.
 Variabel hastighet fra 260 til 1050 omdreininger pr min.
 Vannkjøling av diamantbor, fliseholder med vannbeskyttelse.
 Diamantkjernebor med hurtigkobling.
 Patentert, dreibar flisestøtte.
 Leveres med: flisestøtter, nøkkelsett, slipestein for diamantbor.



VARENR.	PRODUKT	ANT. I KART.	NOBB NR.
15072	Diamantkjernebor Ø 20 mm Raimondi	1	23019847
15071	Diamantkjernebor Ø 25 mm Raimondi	1	23281462
1507	Diamantkjernebor Ø 30 mm Raimondi	1	23019755
1506	Diamantkjernebor Ø 35 mm Raimondi	1	23019748
15052	Diamantkjernebor Ø 40 mm Raimondi	1	23281454
15051	Diamantkjernebor Ø 45 mm Raimondi	1	23281447
1505	Diamantkjernebor Ø 50 mm Raimondi	1	23019730
15042	Diamantkjernebor Ø 55 mm Raimondi	1	23019854
15041	Diamantkjernebor Ø 60 mm Raimondi	1	23019862
1504	Diamantkjernebor Ø 65 mm Raimondi	1	23019722
15032	Diamantkjernebor Ø 70 mm Raimondi	1	24005761
15031	Diamantkjernebor Ø 75 mm Raimondi	1	23019839
1503	Diamantkjernebor Ø 80 mm Raimondi	1	23019714
1502	Diamantkjernebor Ø 100 mm Raimondi	1	23019706
15011	Diamantkjernebor Ø 115 mm Raimondi	1	23019706
1501	Diamantkjernebor Ø 120 mm Raimondi	1	23019698

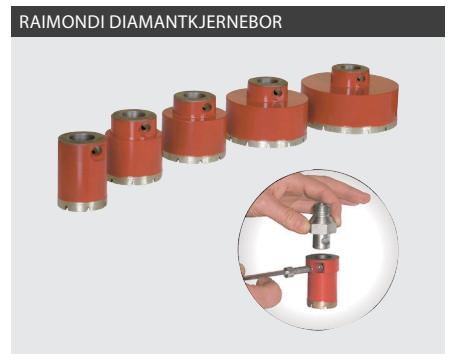

VARENR.	PRODUKT	ANT. I KART.	NOBB NR.
151510	Raimondi adapter for borkroner	1	24006090

Raimondi adapter for borkrone, til diamantkjernebor til blant annet Foraspeed08 hullbormaskin.



VARENR.	PRODUKT	ANT. I KART.	NOBB NR.
151511	Raimondi bolt for adapter	1	24006108

Låsebolt for Raimondi adapter for borkrone, til diamantkjernebor til blant annet Foraspeed08 hullbormaskin



RAIZOR KIT MK2 STYRESKINNE



VARENR.	PRODUKT	ANT. I KART.	NOBB NR.
149789	Raizor KIT MK2 styreskinne alu. 330 cm med risser og knekker	1	

Skinneskjæringsssystem for fliser i storformat opp til 336 cm - med valgfri forlengelse, lett (5,4 kg) og enkel å transportere.

Ø 20 mm titan-laget kuttehjul gir maksimal glatthet, ekstrem presisjon og effektivitet.

Hver skinne er utstyrt med 3 gummisugekopper, de er egnet selv for moderat teksturerte materialer.

Leveres med SNAP avskjæretang for 3-12 mm tykkelse fliser.

POWER RAIZOR MK2



VARENR.	PRODUKT	ANT. I KART.	NOBB NR.
149790	Power Raizor MK2 holder for vinkelsliper, 45/90/180° med turbo 125 mm	1	

Skal brukes i kombinasjon med RAIZOR MkII styreskinne (ikke kompatibel med den første versjonen av Raizor-skinne).

Den utfører kutt i følgende vinkler: 90° (rett kutt) og 45° (gjæring).

Vippebevegelse for å justere skjæredybden og utføre åpninger, firkantede og rektangulære hull, samt kutt i flere trinn. Kompatibel med de mest populære merkene og modellene av elektriske vinkelslipere (vinkelsliper ikke inkludert).

Utstyrt med tilkoblingsport for støvavsug.

Skjæredybde (tykkelse): 20 mm ved 90°, 16 mm ved 45° vinkel.

KNEKKER 3-12 MM TIL RAIZOR KIT



VARENR.	PRODUKT	ANT. I KART.	NOBB NR.
149748	Knekker 3-12 mm til Raizor KIT	1	57720842

Kropp med ergonomisk grep, laget av støpt aluminium.

Det progressive trykket som påføres via knotten, gjør det mulig å utføre knekk med presisjon og ekstrem effektivitet, samtidig som den sikrer maksimal forsiktighet med flisens overflate.

FREE-FLEX TANG FOR TYKKELSE 6-20 MM



VARENR.	PRODUKT	ANT. I KART.	NOBB NR.
149735	Free-flex tang for tykkelse 6-20 mm (169TM01AN)	1	53396484

Håndtak med ergonomisk grep, laget av støpt aluminium.

Det progressive trykket som påføres via knotten, gjør det mulig å utføre knekk med presisjon og ekstrem effektivitet, samtidig som den sikrer maksimal forsiktighet med flisens overflate.

VANNPUMPEKANNE



VARENR.	PRODUKT	ANT. I KART.	NOBB NR.
149777	Vannpumpekanne med ledning til Raizor og BC45 Raimondi	1	60042742

Vannpumpekanne med ledning til Raizor og BC45 Raimondi

VARENDR.	PRODUKT	ANT. I KART.	NOBB NR.
149775	Raimondi BC45 Jolly for vinkelsliper med Ø115 Mesh blad	1	57072101

Raimondi BC45 holder for vinkelkutter. Brukes for å skjære 45° skråkant (Jolly) på fliser.
 BC45 legges på flisekanten og føres langs kanten.
 Dette gir raskt og nøyaktig arbeid og man har ingen begrensninger på lengde.
 Plastbeskyttelse gjør at holderen glir lett uten å ripe eller skade flisen.
 Maks. flisetykkelse: 16 mm med blad Ø115 og 20 mm med blad Ø125 mm.
 De to håndtakene er designet for at man enkelt holder jevnt press langs hele kuttelengden, slik at man sikrer godt resultat og ergonomisk riktig arbeidsstilling.
 Innstilling av kuttedybde: Med to knotter er det mulig å justere hvor mye som kuttes vekk, slik at man bestemmer hvor nært inn til glasuren man vil skjære.
 Tilting av bladet: Ved hjelp av en skrue kan bladet tiltes for å hindre at siden av bladet rasper flisekanten.
 BC45 passer til de fleste "vanlige" vinkelsliper.
 Vinkelsliper er ikke inkludert i settet.
 Standardversjon er for tørrkapping. For vannkjøling kan holderen brukes sammen med «Raimondi sett for våt kutt og støvreduksjon» art. 433PWW A. Da må BC45 brukes med batteri sliper, eller en vinkelsliper som er godkjent med vann.
 BC-45 leveres med Mesh diamantblad Ø115 mm.



VARENDR.	PRODUKT	ANT. I KART.	NOBB NR.
149777	Vannpumpekanne med ledning til Raizor og BC45 Raimondi	1	60042742

Vannpumpekanne med ledning til Raizor og BC45 Raimondi



VARENDR.	PRODUKT	ANT. I KART.	NOBB NR.
149779	Raimondi T-Cut risser/kutter for store fliser	1	60012141

Enkel og rask i bruk for å kappe storformat fliser.
 Med en vekt på kun 1,7 kg er den grei å ta med seg.
 Hjulene kan plasseres på kanten av flisen (for parallelle kutt) eller alternativt i kanten av arbeidsbenken (for diagonale kutt).
 Hold T-CUT-en løpende på kanten og skyv den sidelengs langs hele lengden av flisen mens du samtidig presser ned enheten med kuttehjulet.
 Kuttbredde fra 40 mm til 600 mm ved å holde T-CUT langs kanten på flisen.
 Ved å plassere T-CUT mot kanten på arbeidsbordet er kuttbredden fra 0 til 550 mm.
 Ubegrenset kuttelengde.
 Kuttehjul Ø16 mm montert på en stålstift med 2 kulelager. Kutteenheten er montert på en linjal med cm mål og er enkel å regulere.
 Tang for å knekke fliser i tykkelse fra 3 til 12 mm følger med.
 T-CUT er utstyrt med 5 hjul som sikrer et nøyaktig kutt i hele lengden av flisen.

RAIMONDI T-CUT RISSE/KUTTER FOR STORE FLISER





VARENR.	PRODUKT	ANT. I KART.	NOBB NR.
149746	Easy Move MK4 Adv. med 8 vakuum sugekopper 175 mm m/måler og tverrstang	1	56399662

Lett og enkel å transportere storformat fliser, gir maksimal allsidighet takket være den justerbare forlengelsen slik at den tilpasser seg flisestørrelsen.

Maksimal fliselengde: 320 cm minimum 100 cm; for å håndtere plater med kortere lengde, foreslås det å skille de to profilene og bruke bare en av dem.

Består av to par aluminiumsprofiler koblet på hverandre slik at de kan gli over hverandre, den er tilgjengelig både med tverrstenger (8 sugekopper totalt) og uten tverrstenger (6 sugekopper totalt).



VARENR.	PRODUKT	ANT. I KART.	NOBB NR.
149747	Easy Move MK4 Adv. med 8 doble sugekopper og tverrstang (3 kollo)	1	56399677

Justerbar holder for å bære store fliser. Forenkler håndteringen av flisene, og har justeringsmuligheter som gir stor allsidighet i bruk.

Enkelte store fliser kan knekke av sin egen vekt.

Ved å bruke Easy Move får man fordelt festene på hele overflaten slik at flisen trygt kan flyttes. Dette er en litt rimeligere variant enn Easy Move vakuum da denne er med vanlige sugekopper.

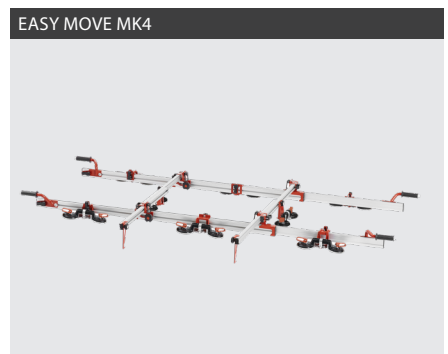

VARENR.	PRODUKT	ANT. I KART.	NOBB NR.
149782	Easy Move MK4 150 med vakuum sugekopper	1	60012168

EasyMove 150 er et sett med løfteutstyr for fliser opp til 150 cm lengde.

Settet består av to aluminiumstenger med håndtak og utstyrt med 2 vakuum sugekopper på hver stang. Disse holder svært godt også på strukturerte overflater.

Sugekoppene RV175 har vakuum måler for høy sikkerhet. Med pumpe for å øke vakuum nivået under bruk. Hver sugekopp kan enkelt flyttes langs stangen.

Sugekoppene kan vippe (+/- 3,5°) for å tilpasse seg en eventuell bøyning på tynne fliser, så ikke de sprekker, og for å garantere perfekt grep i enhver situasjon.

Denne funksjonen er spesielt nyttig for ujevne overflater. EasyMove tverrstag kan, med et enkelt hurtiglås system, monteres på stengene.



VARENR.	PRODUKT	ANT. I KART.	NOBB NR.
149783	Raimondi Only-One hjulsett for håndtering av store fliser	1	60012169

Only-One er et hendig hjelpemiddel som gjør at en person alene kan løfte flis inntil 150x150 cm opp fra gulvet, trille den til ønsket sted, smøre på lim og montere flisen.

Også et godt redskap for håndtering av større fliser. Egnert for bruk sammen med EasyMove.

Only-One består av en vogn med 4 hjul som kan justeres i forhold til størrelsen på flisen. Dessuten har den 2 håndtak for Easy Move-profilene som med en hurtigkobling festes på vognen.

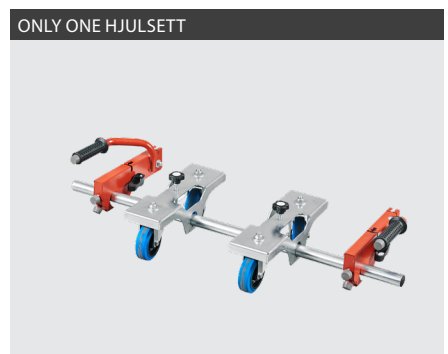

VARENR.	PRODUKT	ANT. I KART.	NOBB NR.
149787	Raimondi Tyrrel transporthjul for fliser MK2	1	60145604

Transportvogn for store fliser
Svært praktisk og enkel i bruk
Tar liten plass
Kan brukes selv på ujevnt underlag
Flisene hviler mot en støtte av tre som hindrer skader
Med 4 hjul -der 2 med sving og 2 med brems
Bærehåndtak i tverrammen gjør det enkelt å ta med seg
Tåler vekt opptil 210 kg.
Praktisk å bruke i kombinasjon med for eksempel Easy Move.





VARENR.	PRODUKT	ANT. I KART.	NOBB NR.
881178	Hjørnebeskyttelse til fliser 3- 12 mm Raimondi 4 stk i blister	1	60042744

Hjørnebeskyttelse til fliser 3- 12 mm

Raimondi 4 stk i blister



VARENR.	PRODUKT	ANT. I KART.	NOBB NR.
149785	Raimondi BM180 Plus MK3 bord kit, 180 x 100-150 cm (2 kollo)	1	60052154

BM180 PlusMK3 er et stabilt arbeidsbord for kapping av store fliser.

Fordeler:

Svært stabilt og robust takket være kraftigere konstruksjon og enklere system for å sette opp og folde sammen bena. Tverrstengene (som holder alu. Profilene) er forbedret slik at det er enklere å justere bredden på bordet. Nye ben med kraftige skruer for høydejustering slik at bordet kan justeres i arbeidshøyde fra 80 til 86 cm. Enkel og rask justering av bordhøyde uten bruk av verktøy.

Et svært anvendelig arbeidsbord.

Perfekt for arbeid med store fliser.

Bredden kan justeres fra 100 til 150 cm.

Utført i aluminium har det lav vekt, pluss at sammenleggbare ben gjør det enkelt å transportere.

RAIMONDI BM180 PLUS MK3 BORD



VARENR.	PRODUKT	ANT. I KART.	NOBB NR.
149761	Raimondi BM180 bord MK3 KIT, 180 x 90 cm (2 kollo)	1	60116514

BM180 PlusMK3 er et stabilt arbeidsbord for kapping av store fliser.

Fordeler:

- Svært stabilt og robust takket være kraftigere konstruksjon og enklere system for å sette opp og folde sammen bena.
- Tverrstengene (som holder alu. Profilene) er forbedret slik at det er enklere å justere bredden på bordet.
- Nye ben med kraftige skruer for høydejustering slik at bordet kan justeres i arbeidshøyde fra 80 til 86 cm.
- Enkel og rask justering av bordhøyde uten bruk av verktøy.

Et svært anvendelig arbeidsbord.

Perfekt for arbeid med store fliser.

Utført i aluminium har det lav vekt, pluss at sammenleggbare ben gjør det enkelt å transportere.

Lengde 180 cm.

To bord kan kobles sammen for en total bordplate på 360 cm lengde.

RAIMONDI BM180 BORD MK3 KIT



VARENR.	PRODUKT	ANT. I KART.	NOBB NR.
149754	Raimondi forlenger 90 cm for BM180 MK2 (mont. kortsid)	1	56344566

Forlenger 90 cm for BM180 MK2 (mont. kortsid).

RAIMONDI FORLENGER 90 CM

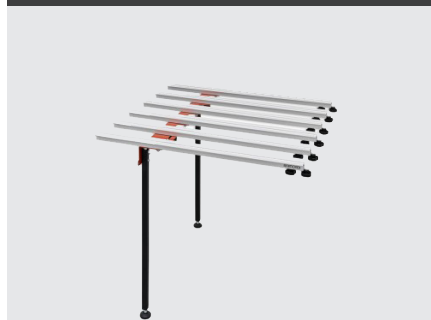

VARENR.	PRODUKT	ANT. I KART.	NOBB NR.
149751	Raimondi telesk. sidebord for BM180(mont. langside)	1	55755605

Opp til 60 cm forlengelse.

DVS total bredde på bord, 150 cm

RAIMONDI TELESK.SIDEBORD



Raimondi Storformat

RAIMONDI TELESK.SIDEBORD



VARENR.	PRODUKT	ANT. I KART.	NOBB NR.
149752	Raimondi telesk. sidebord for BM180 à 2stk (mont. kortsid)	1	55755613

Består av 2 stk, forlenger med 30 cm på hver side.
Ny størrelse etter montert 240x 90 cm

RAIMONDI TSE180 SIDEBORD



VARENR.	PRODUKT	ANT. I KART.	NOBB NR.
149781	Raimondi TSE180 sidebord for arbeidsbord BM180	1	60012165

TSE180 monteres på arbeidsbordet for å gi større bredde ved arbeid med store fliser.
Sidebordet kan tiltes slik at flisen knekker og støtter samtidig kappet.
Dette gjør det mulig for en person alene å kappe store fliser.
Når det ikke er i bruk, kan det foldes inn under arbeidsbordet.
Passer til BM180MKII og BM180PLUS.

RAIMONDI SETT MED 20 STØTTER



VARENR.	PRODUKT	ANT. I KART.	NOBB NR.
149758	Raimondi sett med 20 støtter for BM180	1	56344593

Sett med 20 polypropylenstøtter (h 56 mm; Ø 60 mm) designet for å holde platen løftet i forhold til benke-aluminiumprofilene, noe som alltid gir en stabil benkeplate.

Den løftede plasseringen av platen fra benkeprofilene gjør det mulig å utføre kutt med vinkelslipere i alle retninger (f.eks. Vinkelrett på hullene mellom profilene) uten å måtte bekymre deg for risikoen for å berøre / skade den underliggende benkeplaten med diamantbladet.

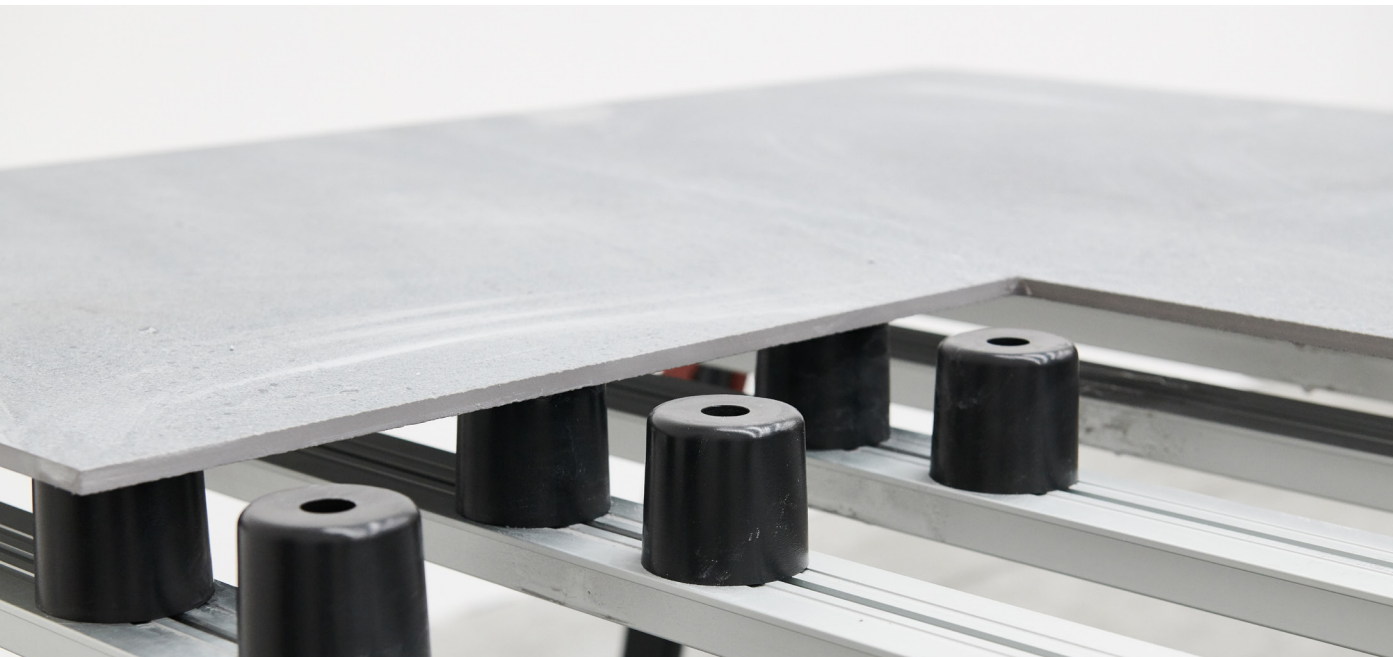

VARENØ.	PRODUKT	ANT. I KART.	NOBB NR.
149788	Raimondi kuttebord "UP!" 59 x 59 cm	1	

UP! The Tiler Pad er en multifunksjonell støtte laget av gummi for å legge fliser på for å utføre kutt, hull, snitt, smørelim og mye mer.

Dimensjon: 59x59 cm – fot/pigge høyde: 4,5 cm.

1 enhet/stykke er egnet for å støtte fliser opp til 60 x 60 cm.

RAIMONDI KUTTEBORD UP



Raimondi Storformat

CAM ADV. MK3



VARENR.	PRODUKT	ANT. I KART.	NOBB NR.
149786	Cam Adv. MK3 Tralle for store fliser, maks 250 kg	1	60048141

Tralle for transport av store fliser.
Den kan raskt demonteres for maksimal brukervennlighet og for å minimere volumet for enkel transport.
Den gjør det enkelt og trygt å spre lim på baksiden av flisen ("back-buttering").

For dette formålet kommer den med to høydejusterbare kroker for å holde håndteringsenhetene (dvs: EASY-MOVE) med platen festet på dem.
Den ene siden av vognen kan brukes som lager for transport av en eller flere plater.

Trehyller på begge sider av vognen gir sikker støtte for storformatfliser, på oppbevaringssiden er det 2 høydejusterbare gummistøtter og plastbeskyttelser til forhindre utilsikket skade på platene.
To av de fire svingbare hjulene er utstyrt med bremses for å hindre at vognen utilsikket bevege seg.
Maksimal belastning: 250 kg

E-FOX VIBRATOR



VARENR.	PRODUKT	ANT. I KART.	NOBB NR.
149766	E-fox vibrator batteridrevet for storformat flis 15V	1	57195664

Vibrasjonen letter utslipp av luft fra underplaten, for å unngå luftlommer.

e-FOX produserer høy frekvensvibrasjon som garanterer maksimal effektivitet ved å minimere mekanisk belastning på flisen.
Dette betyr at e-FOX er perfekt selv når brukes i potensielt kritiske situasjoner.

HÅNDBRETT FOR STORFORMATFLIS



VARENR.	PRODUKT	ANT. I KART.	NOBB NR.
149768	Håndbrett for storformat flis 14 x 35 cm, rekylfri Raimondi	1	60071953

Det er svært viktig med full limdekning og at det ikke oppstår luftlommer bak flisen.

Det kan oppstå vakuum i disse luftlommene som kan forårsake at flisen sprekker.

Dette brettet brukes for å banke ut luft. Man begynner midt på flisen og jobber ut til hver side.

CLOSER TRIPPELSUGEKOPP SETT MK2



VARENR.	PRODUKT	ANT. I KART.	NOBB NR.
149784	Closer trippelsugekopp sett MK2, for justering av fliser Raimondi	1	60048146

Det er vanskelig å justere en flis etter at den er kommet på veggen.

For å løse dette problemet er Closer utviklet.

Denne festes på to trippel sugekopper.

Ved å feste en sugekopp på hver side av fugen, kan man ved hjelp av skruen finjustere avstanden mellom flisene.

SUGEKOPP "VAKUM"V2



VARENR.	PRODUKT	ANT. I KART.	NOBB NR.
152820	Sugekopp "vakum"V2 175 mm med måler i koffert Raimondi	1	60131937

Enkel og lett sugekopp å bruke, kommer med måler i koffert.

VARENR.	PRODUKT	ANT. I KART.	NOBB NR.
152806	Raimondi MEDUSA PLUS enkel sugekopp for glatte og ujevne overflater	1	60012161

Proff sugekopp for fliser og andre ikke-porøse materialer som f.eks. glass.
Egnet for både glatte og ujevne overflater takket være den spesielle gummioverflaten.
Ergonomisk håndtak som kan festes og løsnes med bare en hånd.
Gummipute med flik for enkel frigjøring fra de glatteste overflatene.
Maks. løftekapasitet 24 kg – med flis i horisontal stilling og glatt, ren overflate.
Størrelse Ø112 mm.



VARENR.	PRODUKT	ANT. I KART.	NOBB NR.
1528	Sugekopp for fliser Raimondi	10	23281975

Sugekopp for fliser og glass, fra Raimondi.

- Ergonomisk grep som muliggjør ethånds-løft.
- Løftekapasitet ved rene og glatte underlag: 40kg
- Diameter: 115mm

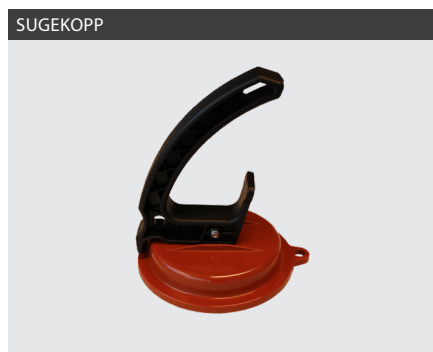

VARENR.	PRODUKT	ANT. I KART.	NOBB NR.
152930	Støttehåndtak Fido Raimondi	1	48737780

Komfortabelt og stabilt håndtak som gir god støtte ved fordeling av flislim, legging av fliser, justering, rengjøring osv.
Takket være den ergonomiske utformingen fordeles vekten av kroppen på en mer optimal måte, slik at man blir mindre trøtt i håndleddene, i tillegg til at man får større rekkevidde og økt effektivitet.



VARENR.	PRODUKT	ANT. I KART.	NOBB NR.
203500	Justerbar klype for 2 cm flis 50-65cm	1	55394534

Klype for 2 cm flis 50-65cm, brukes til å løfte flis.



VARENR.	PRODUKT	ANT. I KART.	NOBB NR.
203415	Bærehåndtak for fliser 50-120 cm Raimondi	1	48305774

Håndtak for bæring og løfting av fliser på størrelse 50-120 cm.

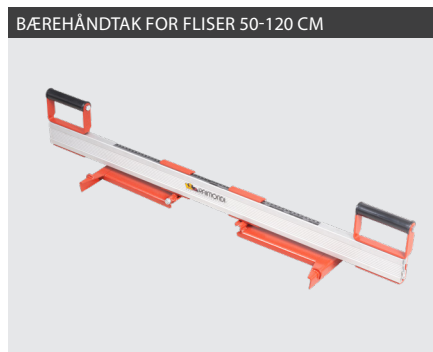

Raimondi RLS VITE Planeringssystem



CAP "RLS VITE"



VARENR.	PRODUKT	ANT. I KART.	NOBB NR.
100810	Cap "RLS Vite" til planering av fliser à 100 stk Raimondi	1	53701003
100811	Cap "RLS Vite" til planering av fliser à 300 stk Raimondi	1	53701018
100812	Cap "RLS Vite" til planering av fliser à 900 stk Raimondi	1	53701022

Plasser kappen på gjengene og gi den fart, så spinner den på plass. Skru til med hånden til flisene ligger jevnt. Straks limet er tørket, fjernes kappene. Slå de løs med en hvit gummihammer, eller med foten. Slå i fugeretningen. Eventuelt kan kappene skrues av og man slår rett på basene. Kappen er designet for å være mest mulig ergonomisk formet. Den gir godt grep for fingrene.

BASE "RLS VITE"



VARENR.	PRODUKT	ANT. I KART.	NOBB NR.
100813	Base "RLS Vite" 1 mm fug. 3-15 mm til planering av fliser à 100 stk Raimondi	1	53701037
100814	Base "RLS Vite" 1 mm fug. 3-15 mm til planering av fliser à 300 stk Raimondi	1	53701041
100815	Base "RLS Vite" 1 mm fug. 3-15 mm til planering av fliser à 3000 stk Raimondi	1	53701056
100825	Base "RLS Vite" 3 mm fug. 3-15 mm til planering av fliser à 3000 stk Raimondi	1	60003387
100816	Base "RLS Vite" 1 mm fug. 14-26 mm til planering av fliser à 100 stk Raimondi	1	53701060
100817	Base "RLS Vite" 1 mm fug. 14-26 mm til planering av fliser à 300 stk Raimondi	1	53701075
100818	Base "RLS Vite" 1 mm fug. 14-26 mm til planering av fliser à 2500 stk Raimondi	1	53701086

Basene(klipsene) gir en fugebredde på 1 mm og finnes i 2 varianter; for fliser i tykkelse 3-15 mm og 14-26 mm. Plasser kappen på gjengene og gi den fart, så spinner den på plass. Skru til med hånden til flisene ligger jevnt. Kappen er åpen slik at man ser fugen. Dette gjør at den kan brukes både i hjørnene og langs sidene på flisene.

Det kreves ikke noe verktøy for å bruke RLS Vite

ANTI RIPE SKIVE TIL RLS VITE



VARENR.	PRODUKT	ANT. I KART.	NOBB NR.
100820	Anti-ripe skive til "RLS vite" 100 stk.	1	56488793

Anti-ripe skiven er utviklet for å hindre riper i fliser med svært delikat overflate. I tillegg hindrer den eventuell bevegelse i flisene når RLS vite cap strammes til. Festes enkelt på RLS vite cap.

Skiven har en myk gummiring som straks den kommer i kontakt med flisen hindrer skiven i å rotere når man strammer til capsen.

Gummiringen hindrer på den ene siden risikoen for å ripe flisene, og på den andre siden slipper man å holde fast selve capsen.

Bruk av anti-ripe skiven påvirker ikke fugebredden. Leveres i plastbøtte med 100 stk.

VARENR.	PRODUKT	ANT. I KART.	NOBB NR.
100819	Vitexpress for "RLS Vite" enhet for drill	1	56488785

Vitexpress innretning for drill muliggjør svært rask montering og fjerning av "RLS Vite"

Utstyrt med 8 mm hexagonal aksel passer den på de fleste batteridriller.

Utfører 4 funksjoner:

1. Skru cap på basen: Gjør festing av cap på basen svært raskt.
2. Skru av cap: Skru løs capsene fort og enkelt ved å stille skrutrekkeren i revers.
3. Fjerne basen: Ved å sette momentet på maskinen på max knekker man basen nøyaktig og skikkelig.
4. Trekke fra hverandre: Når jobben er ferdig, er det lett å fjerne den knekte skruen fra capsen.

Kan brukes på kun cap eller også sammen med den nye anti-ripe skiven.

Fungerer like greit på vegg som gulv.

Leveres i blisterpakke.

VITEEXPRESS FOR RLS VITE



VARENR.	PRODUKT	ANT. I KART.	NOBB NR.
100956	SOS kit 100 stk base, 30 stk Cap og 30 stk anti-ripe skive 1,5 mm fug. 3-20 mm	1	

Nytt "SOS" nødsystem fra Raimondi.

Om du skulle være uheldig å knekke en klips på det systemet du bruker kan du bruke "SOS klipsene" til å nivellere flisene selvom de er lagt. Da slipper man å ta opp igjen flisen for å legge inn en ny klips.

SOS KIT



VARENR.	PRODUKT	ANT. I KART.	NOBB NR.
100911	Kiler, klips og Tang (kit) HD à 250 stk for planering av fliser Raimondi	1	60003956

Raimondi RLS startsett for planering av fliser.

Inneholder tang, 250 stk. kiler og 250 stk. klips 1,5mm.

Det velkjente settet er oppgradert med de nye HD klipsene.

Raimondi RLS HD klips brukes sammen med Raimondi standard kiler.

For flisetykkelser fra 3 til 12 mm.

Fugebredde 1,5 mm.

Fordeler med HD klips:

Høyere strekkfasthet.

Med skrå kant som gjør de mye enklere å plassere under flisene.

KILER, KLIPS OG TANG (KIT)



VARENR.	PRODUKT	ANT. I KART.	NOBB NR.
100915	Kiler til planering av fliser à 100 stk Raimondi	12	43432718
100920	Kiler til planering av fliser à 250 stk Raimondi	6	43432737
100925	Kiler til planering av fliser à 500 stk Raimondi	2	44258018

En korrekt jobb krever den perfekte planering av flisene. Det kan være en utfordring å få godt resultat ved legging av tynne, store eller tunge fliser.

Planeringskiler gjør jobben enkel, rask og flisene vil få en perfekt jevn overflate.

KILER



VARENR.	PRODUKT	ANT. I KART.	NOBB NR.
100941	Klips 1,5 mm fug. H12-20 mm til planering av fliser à 200 stk Raimondi	1	60071952

KLIPS 1,5 MM FUG H 12-20 MM

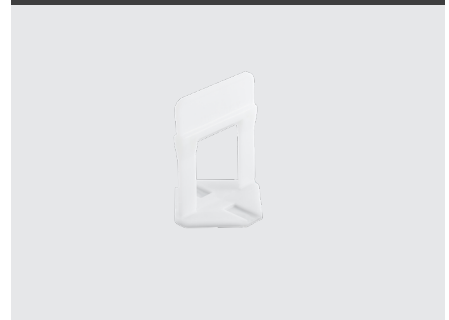

Raimondi Planeringssystem

KLIPS EVO



VARENR.	PRODUKT	ANT. I KART.	NOBB NR.
100986	Raimondi klips RLS EVO 1,5 mm, 3-12 mm høyde à 250 stk	12	60896032
100987	Raimondi klips RLS EVO 2 mm, 3-12 mm høyde à 250 stk	12	60896033
100988	Raimondi klips RLS EVO 3 mm, 3-12 mm høyde à 250 stk	12	60896034
100989	Raimondi klips RLS EVO 1,5 mm, 3-12 mm høyde à 2200 stk	1	60896035
100904	Klips 4 mm fug. 3-12mm til planering av fliser à 250 stk Raimondi	8	46061286

En korrekt jobb krever den perfekte planering av flisene.
Det kan være en utfordring å få godt resultat ved legging av tynne, store eller tunge fliser.

Planeringskiler gjør jobben enkel, rask og flisene vil få en perfekt jevn overflate.

KLIPS 3D 1,5 MM 3-12 MM



VARENR.	PRODUKT	ANT. I KART.	NOBB NR.
100942	Klips 3D 1,5 mm fug. 3-12 mm til planering av fliser à 250 stk Raimondi	1	47966452

TANG



VARENR.	PRODUKT	ANT. I KART.	NOBB NR.
100945	Tang Justerbar til planering av fliser på Gulv Raimondi	4	43432824
100948	Tang Justerbar til planering av fliser på Vegg Raimondi	4	43656945



VARENr.	PRODUKT	ANT. I KART.	NOBB NR.
1216	Pedalo vaskeutstyr Raimondi	1	23017684

Proff vaskeutstyr. Gjør det mulig å arbeide i oppreist stilling ved rengjøring av både vegg og gulv. Pedalen gjør det enklere og raskere å skylle svampen uten å bøye seg.

Med 40 l kar er det ikke nødvendig å bytte vann så ofte. Leveres med vaskebrett med langt skaft og ett vaskebrett med håndtak.



VARENr.	PRODUKT	ANT. I KART.	NOBB NR.
1450	Håndtak til vaskebrett Raimondi	1	23017726
1459	Reserve svamp 17x34 cm for Pedalo	1	23017817
1455	Vaskebrett 17x34 cm med håndtak, Pedalo	1	23017775

Proff vaskeutstyr.



VARENr.	PRODUKT	ANT. I KART.	NOBB NR.
1453	Vaskebrett 13x42 cm uten skaft, Pedalo	1	23017759
1458	Reserve svamp 13x42 cm for Pedalo	1	23017809

Passer til skaft i aluminium art. 1448.

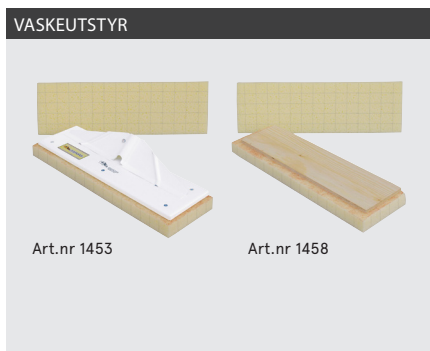

VARENr.	PRODUKT	ANT. I KART.	NOBB NR.
1448	Skaft i aluminium 133 cm Raimondi	1	23017700

Passer til art.nr 12072, 12074, 1533 og 1453.



VARENr.	PRODUKT	ANT. I KART.	NOBB NR.
121510	Easy vaskerullesett m/5 poser Raimondi	1	45401652

Et nyskapende vaskerullesett på 10 liter, med tre ruller og avtagbar plastpose. Posen gjør at man ikke trenger å vaske botten etter bruk.

Ved arbeid i øvre etasjer er settet meget effektivt. Når man trenger å skifte vann tar man posen av og knytter denne ved hjelp av den røde snoren. Ta så ny pose forhåndsfylt med vann eller fyll på vann i ny pose. Når man er ferdig med rengjøringen tømmer man posene på egnet sted.





VARENR.	PRODUKT	ANT. I KART.	NOBB NR.
1450	Håndtak til vaskebrett Raimondi	1	23017726
1457	Reserve svamp 13x30 cm for Pulirapid/Easy	1	42155941
1454	Vaskebrett 13x30 cm m. håndtak, Pulirapid/Easy	1	23017767

For vask etter fugging



VARENR.	PRODUKT	ANT. I KART.	NOBB NR.
121515	Poser à 20 stk til Easy vaskerullesett Raimondi	20	45413775

20stk poser til Easy Vaskerullesett.



VARENR.	PRODUKT	ANT. I KART.	NOBB NR.
145601	Raimondi svamp for epoxy "Hard abrasive sponge" 19x10 cm	30	55286344
145602	Raimondi svamp for epoxy "Cellulose sponge/hard abrasive" 16x9cm	30	55286352
145603	Raimondi svamp for epoxy "Cellulose" 19x12 cm	30	55286378

Raimondi svamp for epoxy "Cellulose sponge/hard abrasive"



VARENR.	PRODUKT	ANT. I KART.	NOBB NR.
1450	Håndtak til vaskebrett Raimondi	1	23017726
145604	Raimondi reserve svamp for epoxy 13x30 cm for Pulirapid/Easy	1	55286382

For enkel fjerning og vask av epoxy



VARENR.	PRODUKT	ANT. I KART.	NOBB NR.
145600	Vaskebrett 26x12 cm for epoxy Raimondi	1	48734821

Cellulosesvamp for epoxy- og epoxyhybrid fugemasse.

VARENR.	PRODUKT	ANT. I KART.	NOBB NR.
1208	Fugebrett grønn gummi for epoxy Raimondi	12	23017619

For fuging av gulv og vegger.

- Injeksjongummi.
- Ergonomisk håndtak, antislitasjegummi.
- Gummi med dobbel profil (18° og 42°) gir optimal ytelse både med lav tetthet og høy tetthetsfuge, med både smale og store fuger.

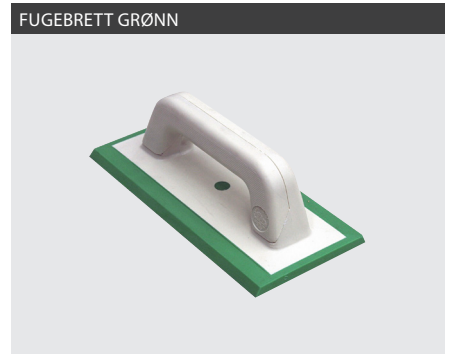

VARENR.	PRODUKT	ANT. I KART.	NOBB NR.
1210	Fugebrett blå myk gummi Raimondi	24	23017635

For fuging av gulv og vegger.

- Injeksjongummi.
- Ergonomisk håndtak, antislitasjegummi.
- Gummi med dobbel profil (18° og 42°) gir optimal ytelse både med lav tetthet og høy tetthetsfuge, med både smale og store fuger.

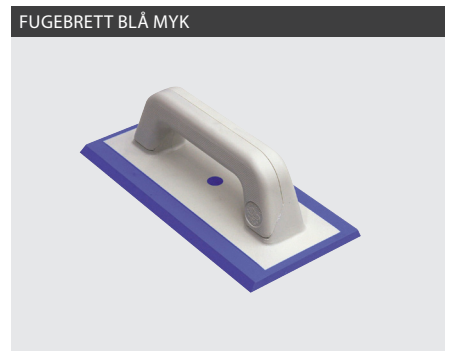

VARENR.	PRODUKT	ANT. I KART.	NOBB NR.
1211	Fugebrett utskiftbar gummi Raimondi	24	23017643
1212	Fugegummi reserve blå Raimondi	10	23017650

For fuging av gulv og vegger.

- Injeksjongummi.
- Ergonomisk håndtak, antislitasjegummi.
- Gummi med dobbel profil (18° og 42°) gir optimal ytelse både med lav tetthet og høy tetthetsfuge, med både smale og store fuger.

Man kan skifte ut fugegummien ved behov.



VARENR.	PRODUKT	ANT. I KART.	NOBB NR.
1204	Padhåndtak med 2 skurepads Raimondi	12	23017577

Med en fin og en grov pad.



VARENR.	PRODUKT	ANT. I KART.	NOBB NR.
12072	Fugesvaber 75 cm med 2 viskere Raimondi	12	23018260
12074	Fugesvaber 60 cm hard gummi Raimondi	12	41348327

Art.nr 12074 Fugesvaber med hard gummi.

Art.nr 12072 Den doble skumgummien gjør at den samler opp større mengder væske.



Raimondi Colombo limutlegger

COLOMBO LIMUTLEGGER

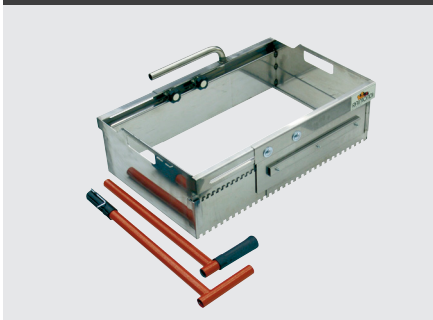

VARENR.	PRODUKT	ANT. I KART.	NOBB NR.
146000	Colombo limutlegger 40-60 cm Raimondi	1	24012403

For fliser opp til 66 cm, Effektiv og enkel å bruke.
To doble blader; T8 mm/ T10 mm og T6 mm/ T12 mm, følger med.
Det finnes også blader med trekantet og rund tanning.
Tannbladene festes magnetisk og kan enkelt skiftes ut.

COLOMBO RESERVE TENNER

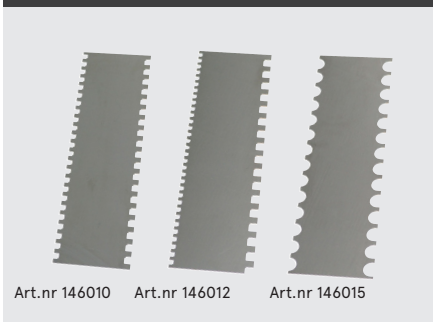

VARENR.	PRODUKT	ANT. I KART.	NOBB NR.
146010	Colombo reserve tenner 8/10 mm à 2 stk	1	
146012	Colombo reserve tenner 6/12 mm à 2 stk	1	
146015	Colombo reserve tenner rund 9/15 mm à 2 stk	1	



VARENR.	PRODUKT	ANT. I KART.	NOBB NR.
121932	Glattebrett Venezia 200 x 80 mm rustfritt Raimondi	20	53382053
121933	Glattebrett Venezia 240 x 100 mm rustfritt Raimondi	12	53382072
121934	Glattebrett Venezia 280 x 120 mm rustfritt Raimondi	12	53382083

Veneziabrett – Glattebrett spesielt egnet for dekor puss, mikro sement, gjips puss. For å skape struktur og liv i overflaten.



VARENR.	PRODUKT	ANT. I KART.	NOBB NR.
1533	Betongutlegger i stål 50 cm	1	23022197

Passer til skaft art.nr 1448



VARENR.	PRODUKT	ANT. I KART.	NOBB NR.
1529	Piggsko Husky Raimondi	1	23022163

Sko for å gå på fliselim ved flislegging. Vernetå av nylon.



VARENR.	PRODUKT	ANT. I KART.	NOBB NR.
153202	Arbeidskrakk Nelson Raimondi	1	29779220

Komfortabel, sterk, ergonomisk og stødig arbeidskrakk som minsker belastningen på kne og rygg.

Ideell for utlegging av lim eller andre gulv jobber hvor man må være i en bøyd posisjon over lengre tid.

Setet er justerbart fra 25 - 35cm og sørger for at vekten blir overført gjennom stolen i stedet for ryggen.



KNEPUTE SORT



VARENR.	PRODUKT	ANT. I KART.	NOBB NR.
1530	Knepute sort	5	23023286

Behagelig knepute i formstøpt polyuretan.

KNEBESKYTTER RELAX GEL RAIMONDI



VARENR.	PRODUKT	ANT. I KART.	NOBB NR.
125370	Knebeskytter Relax-gel Raimondi	12	43824601

Komfortable knebeskyttere med Relax-gel som gir god og behagelig støtte.

ARBEIDSBORD



VARENR.	PRODUKT	ANT. I KART.	NOBB NR.
1218	Arbeidsbord Raimondi	1	24005100

Brukes som arbeidsbord.

Bredde: 45cm
Lengde: 77cm
Høyde: 74cm

Vekt 9kg

BØTTEHOLDER MED HJUL



VARENR.	PRODUKT	ANT. I KART.	NOBB NR.
153201	Raimondi bøtteholder med hjul	1	24004640

Bøtteholder med hjul som gjør transport av tunge bøtter enkelt.

KRICK - KROCK LEKTESTØTTER



VARENR.	PRODUKT	ANT. I KART.	NOBB NR.
1543	Krick - Krock lektestøtter 2 stk	1	23021199

Monteringsstøtte for lekter, ved legging av første skift. Stillbar 10 - 180 mm.

VARENR.	PRODUKT	ANT. I KART.	NOBB NR.
149780	Raimondi P-REX Knekker for manuelle flisekuttere	1	60012156

P-REX er et hjelpemiddel for å forbedre kutting ved vanlige manuelle flisekuttere.
 Passer til de fleste kuttere.
 Egnert for fliser i tykkelse fra 3 til 20 mm.
 Plasseres på ønsket sted på skinnen.
 Ved å skru på knotten på toppen gir P-REX et jevnt, økende press på flisen som gjør at den knekker langs risset.
 Plastfot som ikke riper overflaten og kan justeres i bredden for å oppnå ønsket trykk mot flisen.
 Med magnet er den enkel å feste til skinnen.

RAIMONDI P-REX KNEKKER FOR MANUELLE



VARENR.	PRODUKT	ANT. I KART.	NOBB NR.
111939	Raimondi støvkappe Ø115-125 mm for alle vinkelslipere	1	

Støvfri kutting ved bruk av støvsuger.
 Enkel å montere
 Lav vekt
 Passer til de fleste 115/125 mm vinkelslipere

RAIMONDI STØVKAPPE Ø 115 - 125 MM



VARENR.	PRODUKT	ANT. I KART.	NOBB NR.
100001	Flisekryss Raimondi bredde 1 mm, høyde 3 mm 200 stk	50	41833078
100015	Flisekryss Raimondi bredde 1,5 mm, høyde 5 mm 200 stk	30	46381065
100020	Flisekryss Raimondi bredde 2 mm, høyde 2,8 mm 200 stk	50	46381073
100027	Flisekryss Raimondi bredde 2 mm, høyde 7 mm 200 stk	30	46381092
100030	Flisekryss Raimondi bredde 3 mm, høyde 3,5 mm 200 stk	50	46381103
100040	Flisekryss Raimondi bredde 4 mm, høyde 4 mm 200 stk	50	46381137
881036	Flisekryss Raimondi bredde 5 mm, høyde 6 mm 200 stk	25	

RAIMONDI FLISEKRYSS

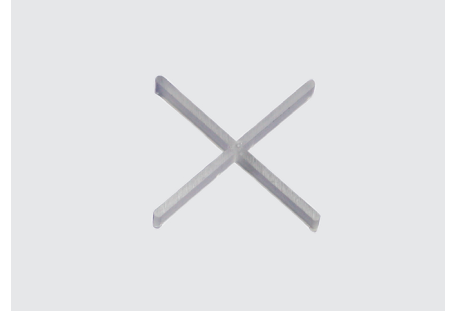

VARENR.	PRODUKT	ANT. I KART.	NOBB NR.
100045	Flisekryss Hexagon 3 mm 200 stk	40	55375532

Hexagon flisekryss - enkel å legge.

FLISEKRYSS HEXAGON



VARENR.	PRODUKT	ANT. I KART.	NOBB NR.
100960	Fliskile "Rotocuneo" 2-10 mm kit 3-i-1, 30 stk Raimondi	27	55068296

Praktisk sett med 2 spiralformete kiler og 1 tradisjonell.
 Med den spiralformete kilen kan fugebredden justeres fra 2-10 mm ganske enkelt ved bare å dreie kilen.
 Den går ikke dypt inn i fugen og kan derfor brukes også på tynne fliser.

FLISKILE "ROTOCUNEO"



